

Благодарим Вас за выбор нашего регистрирующего прибора!

В дополнение к имеют общую особенность тахографа, эта машина имеет три новые основные функции:

(1) Внешний CVBS объектив, может снимать с передней и задней частью; И предоставить вам состояние за автомобиля, и интуитивно понятной и надежной информации об автомобиле.

(2) Дополнить GPS-модуль, это модуль может полный отчет о движущих траектории. Вы можете смотреть видео на компьютер со случайным специализированным программным обеспечением, и в то же время подключением к Google Map для показывания движущих траектории.

(3) Встроенный датчик силы тяжести G-Sensor, можно записать индукционную информацию силы тяжести и определить её на основе смещения с вверх, вниз, влево и вправо машины. Когда достижение определенного значения смещения, считает ненормальным вождением и автоматической блокировки для защиты текущего видео. Вы можете смотреть видео на компьютер и изменение параметра силы тяжести со случайным

специализированным программным обеспечением для ретроспекции состояния тяжести.

(4) Непрерывной записи в режиме реального времени, пропущенные секунды доказательств является более надежным.

(5) Имеет уникальный шифрование для защиты вашей личной жизни.

Для того чтобы лучше играть на максимальную производительность тахограф, пожалуйста, внимательно прочтите эту инструкцию перед использованием (в машине и аксессуары дизайн и технические характеристики могут быть изменены без предварительного уведомления).

Содержание

Состав продукта

Ввод в эксплуатацию тахографа.....

Зарядка аккумулятора.....

Подготовка карты памяти.....

Отрегулируйте положение объектива.....

Откройте и закройте машину.....

Основная операция тахографа.....

Переключение режима работы.....

Настройки меню.....

Запись.....

Применение быстрой клавиши в процесс записи.....

Читать видео и инструкции по применению программного оборудования AP.....

Читать, играть в файл видео.....

Хранение файла видео в архив.....

Удаление документа.....

Исправление файла.....

Позиционирования и применение GPS.....

Использование рабочего ящика.....

Технические характеристики.....

Перечень частей.....

Особенности продукта

1. Светодиодная индикаторная лампочка
2. кнопка включения
3. Отверстие микрофона
4. Пять кнопки «UP, DOWN, LEFT, RIGHT, OK»
- 5 Кнопка меню
6. Кнопка режима
7. Кнопка воспроизведения
8. Кнопка записи
9. Экран
10. Колец пряжкой
11. Отверстие гудка
12. Штуцер GPS, DC_IN, CVBS
13. Кнопка восстановления
14. Кронштейн
15. Объектив
16. Подсветка
- 17 Крышка батарейного отсека (ниже кронштейн 2)
18. Кронштейн 2
19. Слот SD карты

20 Заделанный конец штатива

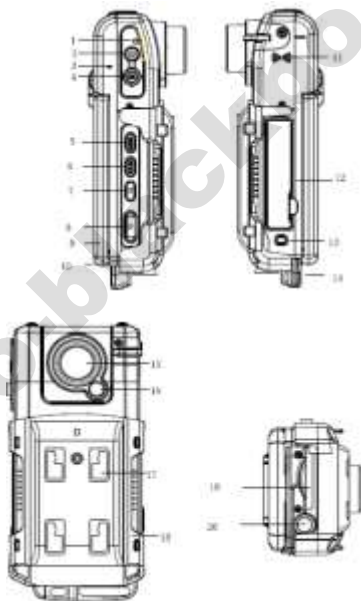

Ввод в эксплуатацию тахографа

Зарядка аккумулятора

Есть три способа зарядки аккумулятора:

1. Зарядка с помощью бортового источника питания
2. USB-кабель и компьютер, подключенный с помощью компьютера.
3. Зарядное устройство на отдельную плату.

Зеленый индикатор заряда будет светлеть в процесс зарядки, после зарядка завершена, свет автоматически выключается.



Все время зарядки занимает около четырех часов.

Подготовка карты памяти (SD Card)

Требования SD-карты: емкость SD-карты должна выше 4GB, скорость повыше CLASS6.

Машины используют собственную файловую систему, потому когда использования карты памяти в этой машины в первый разона попросит необходимость формате, для того, чтобы создать уникальный файловой системы. Форматирование удалить все

данные на карте памяти, в том числе защищенные изображения и не могут быть восстановлены. Таким образом, перед форматированием карты памяти, резервное копирование важных данных

Примечание: родной формат SD карты, чтобы создать клиент на использование программного обеспечения AP . Эта машина с GPS-позиционирования и сроки функций, необходимо установить часовой пояс, просто откройте AP TF карты на компьютере, он автоматически устанавливается текущим часовым поясом. Не сделать этого  , машина экране появится GPS позиционирование время не может быть достигнута. Но никак не влияет на использование других функций.

Отрегулируйте положение объектива

Передний объектив данной машины может быть повернут на 180 градусов, внешние объектив в соответствии с индивидуальными потребностями, а также установлены в соответствующем месте в автомобиле или автомобиле. Чтобы получить то, что нужно снимать изображения и эффект.

Откройте и закройте машину

1. Ручно откройте и закройте машину: нажмите кнопку ON / OFF

времени, и красная индикаторная лампочка будет светить. Машина будет пустить и осуществлять запись после звука «да». И потом долго нажмите кнопку питания для выключения.

Вождение Switcher: доступ к источнику питания транспортного средства, автомобиль запускается после задержки машины запускается автоматически и видео. 30S после прекращения огня Когда автомобиль интерес ложка автоматически сохранять текущее видео и выключения

Примечание: тахограф будет предложить при низком заряде батареи, сохранить видео и автоматически отключаться во время применение встроенного источника питания.

Возвращение в исходное положение

Когда машина появляет ненормальную ситуацию из-за неправильной эксплуатации, нажмите кнопку восстановления а затем загрузить машину, и данная машина будет возвращаться к норме.

Основные работы тахографа

Переключение режима работы

Эта машина имеет три режима работы: режим, предварительного просмотра и воспроизведения.

Нажмите клавишу камеры в режиме камеры, чтобы остановить и сохранить текущий файл видео. И пойти в режиме предварительного просмотра.

В режим предварительного просмотра, нажмите клавишу камеры, чтобы запись, и нажмите еще раз для остановки.

Нажмите кнопку воспроизведения в режим предварительного просмотра, чтобы войти в режим воспроизведения. В это момент, файл видео в хронологическом порядке. Набор с помощью клавиши «UP» и «DOWN». Вы можете нажать кнопку ОК для игнорирования текущего видео. А заблокированный файл можно разблокироваться.

Настройка меню

Нажмите кнопку «MENU» в режиме предварительного просмотра, устройство входит в странице настройки меню, в тот момент фон «настройки меню» является синем. Нажмите клавиш «UP» и «DOWN» для выбора настроечной программы; нажмите кнопку "OK", чтобы подтвердить настройку, нажмите кнопку «MENU»

повторно для выхода из меню.

Режим записи: с двумя объективами / передний объектив/задний объектив

Частота кадров: 30FPS/15FPS/10FPS

Установка времени: нажмите кнопки «LEFT», «RIGHT» для настройки времени, потом нажмите ОК, чтобы выйти;

Формат: Нажмите ОК, чтобы выбрать Да / Нет;

Звуковой сигнал: вкл / выкл;

Запись: вкл / выкл;

Язык: английский / упрощенный китайский / традиционный китайский / японский / корейский / русский / немецкий

Настройки показания экрана: вкл / выкл;

Автоматическая защита чувствительность записи: Low / Normal / High / Off функция автоматической защиты записи;

(Эта функция настройки чувствительности тяжести датчик автоматически запускается запись)

Записи

Старт / Стоп записи: во время пуска машины или вставка TF карты будет автоматически начать запись. Нажмите кнопку ОК в процесс записи, чтобы остановить запись, нажмите кнопку ОК, вы можете повторно записи.

Переключение показания переднего и заднего объектива

В режиме записи и предварительного просмотра, нажмите кнопку MODE для переключения показания COMS (CH1, передная часть автомобиля) и CVBS (CH2, задная автомобиля).

Примечание: Если доступ без камеры CVSB, экран переключается будет предложено NO CVBS, и автоматически преобразовано в CH1 однообъективных модели.

В режиме воспроизведения, нажмите кнопку MODE для переключения файла COMS (CH1, передная часть автомобиля) и CVBS (CH2, задная автомобиля).

Применение быстрой клавиши в процесс записи:

Клавиша «UP»: включение / выключение записи;

Клавиша «DOWN»: ручная защита видео замком в случае аварийной.

Клавиша «LEFT»: Отрегулируйте значение яркость EV (-3~+3)

Клавиша «RIGHT»: включение / выключение светодиодной вспомогательной лампы;

Читать видео и инструкции по применению программного оборудования AP

Данное устройство не поддерживает прямо читать с USB. Читать записи видео должны быть сделаны с помощью устройства, которое поддерживает TF-карты (например, кард-ридер).

Когда вставить TF карта в первый раз и выполнять форматирование, будет автоматически образовать специализированное программное средство  на карте памяти, доступ к компьютеру в родной файл изображения должны быть с помощью этого инструмента.



Примечание:

(1) Для простого использования и предотвращения появления ненормальной случая карты памяти, которое приводит к

повреждению программного обеспечения, мы рекомендуем инструмент для резервного копирования на компьютер, чтобы сохранить.

(2) Операционная система компьютера должна выше Windows 2000/XP/Vista/Windows 7, MAC OS X 10.3.6.

Инструкции по использованию программного обеспечения AP

Вы не может видеть любой другой файл изображения когда открытие магнитный диск карты TF на  только один DX2PLAYER  программного обеспечения. Пользователи должны прочитать готовые видео с помощью программного обеспечения и связанных с ними приложений.



Читать, играть в файл видео

Нажмите  и будет появление файла, чтобы открыть меню выбора.

Диск: читать все содержимое в указанной карты TF.



Файл: импорт и играение файла, который уже сохраняется в РС.

Путь: все видео в указанной папке компьютера должно импортировать в AP.

Пароль: TF карты. Если эта карта зашифрована, вам необходимо ввести пароль для прочитывания.

После выбора выше пути, нажмите на кнопку "Применить", вы можете вернуться к точке доступа, чтобы играть.



Нажмите элемент управления  для управления воспроизведением: слева направо может быть реализован

Медленный поворот / стоп / воспроизведение (пауза) / быстрый поворот.

Нажмите элемент управления  и можете выбрать двойной объектив канала: двойной объектив / передней объектив/ задний объектив. (Только двойного объектив видео-файл)

Когда играть в видео, нажмите , чтобы сохраняется в виде фотографий.

Хранение файла видео в архив

Обязан ставить галочку в блок перед нужным видео  003 2CH потом нажмите , то может быть сохранен в отведенной месте.

Два архива: выберите части разреза в архив или все видео файл.

Если вы хотите сохранить все видео можно только выбрать  全部备份

Если вы хотите сохранить указанное видео, то вас нужно только выбрать соответствующее видеов передней части группы серийный номер.

备份		
群组序号	开始时间	结束时间
<input checked="" type="checkbox"/>  G11-1	2012/01/01 00:00:01	2012/01/01 00:00:07
<input checked="" type="checkbox"/> G11-1	2012/01/01 00:05:23	2012/01/01 00:06:09
<input checked="" type="checkbox"/> G11-2	2012/01/01 00:06:09	2012/01/01 00:06:56
<input checked="" type="checkbox"/> G11-3	2012/01/01 00:06:57	2012/01/01 00:07:44
<input checked="" type="checkbox"/> G11-4	2012/01/01 00:07:45	2012/01/01 00:08:30
<input checked="" type="checkbox"/> G11-5	2012/01/01 00:08:31	2012/01/01 00:08:33

档案格式

ADR



AVI

删除文档:

Удаление документа:

Выберите нежелательного видео файл , нажмите  , и появлять вариант "ОК/Отмена",нажмите "ОК" и вы можете удалить выбранные видео файлы.

Исправление файла

В процессе записи в связи с проблемой платы или внезапного отключения питания привело бы к текущему файлу вы записываете поврежден  004 毁损 2CH , то вы можете использовать  , чтобы восстановить ее.

Позиционирования и применение GPS

Это применение должно отвечать двум условиям: GPS успешно позиционировать и текущий PC компьютер имеет сеть при приведение видео. Когда успешно позиционировать GPS, в верхней части AP будет иметь широту, долготу, иподсказку скорости перемещения:

 114.0855 E 22.5450 N 速度: 28.1 km/h

Нажмите  чтобы открыть или закрыть карты.



В этом режиме, можно переключать карту на 3D карты с помощью варианта «карта/спутник Земли» во верхнем правом углу. Вы можете реально снять городского пейзажа через перетаскивания  на карте (эта функция требует поддержки Google для конкретных регионов и стран, пожалуйста, связаться с Google).

Применение GOOGLE KML:

Нажмите  чтобы загрузить данные позиционирования GPS, и сохранены в формате *. KML

Потом, вы сможете восстановить весь путь полосу с помощью программного оборудования Google Earth.



Использование рабочего ящика:



Нажмите  чтобы войти в рабочий ящик. И можно осуществлять форматирования SD карты / загружать программное оборудование на SD карты /испытать скоростьSD карты/ выбрать карту/выбрать AP язык/ установить пароль и пр.



Установка пароля: пользователи могут шифровать TF карту от требования к соблюдению конфиденциальности. TF карта может открыть видео только с помощью пароля.

Особенности продукта

- Ультрамалый размер. Имеет две объективы высокой четкости в передней и задней части автомобиля. Передний объектив может быть повернуты на 180 градусов и объектив заднего вида могут быть помещены в номерной знак автомобиля, чтобы более удобно снять видео многоугловое в различные случаи.

- Встроенный малошумный высококачественный светочувствительный блок 1/4 дюйма, можно захватить ультра-четкое изображение в условиях низкой освещенности.

- Внешнее соединение малошумного высококачественного сверхчувствительного объектива заднего вида. Одновременно проводить видео с передним объективом, чтобы запись состояние автомобиля.

- ЖК-экран можно перевернуть на 270 градусов и автоматически регулирует изображение, поэтому вы можете быть посмотреть на видео ситуацию под любым углом.

- Встроенная батарея можно проводить видео и зарядить батарею одновременно.

Встроенный микрофон /гудок

- Поддержка SD карты высокой емкости
- Функция автоматического открытия действия и начала видео.
- Есть функция задержки пуска, чтобы предотвратить повреждение машины импульсивном током в момент запуск автомашины.
- Позиционирования GPS сканирования, вождение восстановления траектории, все под контролем.
- Индукция сила тяжести SENSOR
- Шифрование видеос помощью установки пароля для защиты конфиденциальности пользователей.
- Встроена яркой светодиодной вспомогательной лампы.

Технические характеристики

Размер ЖК-экрана	360° 2.5" экран высокой четкости (фронт - 270°, обратно -90°)
Объектив	110° широкоугольный объектив высокой четкости переднего вида + водоупорный

	объектив заднего вида
Язык варианта	Английский /упрощенный китайский / традиционный китайский / японский / корейский / русский / немецкий
Форма видео	AVI
TF слот карты памяти	SD
микрофон/гудок	встроенный
DC ввод бортового источника питания	5V 1A
Батарея	встроенная полимерная литиевая батарея
Требование к систему	Выше Windows 2000/XP/Vista/Windows 7 , MAC OS x 10.3.6

Примечание: этот продукт сохраняет право дизайна и спецификации собой и уведомить изменение особо.

Перечень частей

1. Бортовой источник питания; 2. Бортовая опора; 3. GPS-модуль

4. CVBS видеоголовка заднего вида; 5. Спецификация

www.avto-blackbox.ru