



Изготавливая нашу продукцию,
мы всегда думаем о Вас!



АВТОМОБИЛЬНЫЙ ВИДЕО РЕГИСТРАТОР
A7G

Благодарим Вас за покупку изделия марки SUBINI
Перед применением, пожалуйста, внимательно ознакомьтесь с инструкцией.

Введение

Благодарим Вас за выбор видеорежистратора A7G. Он относится к последнему поколению цифровых авторегистраторов: помимо Full HD качества видеосъемки, данное устройство выделяется широким функционалом и современным дизайном корпуса. A7G легко установить и начать использовать. Закрепите регистратор в автомобиле, подключите кабель питания в гнездо прикуривателя и устройство готово к использованию!

Рекомендуем Вам прочитать Руководство, чтобы понять, как правильно пользоваться видеорежистратором.

В зависимости от версии программного обеспечения возможны незначительные расхождения между данным Руководством и выводимой на экран устройства информацией.

SUBINI A7G

Вся информация и рекомендации по использованию несут исключительно справочный характер и не могут быть основанием для претензий. Компания не несет ответственности за возможное повреждение устройства или потерю данных вследствие неправильного обращения с устройством. Конструкция видеорегистратора, встроенное программное обеспечение и содержание данного Руководства могут быть изменены без предварительного уведомления. Товарные знаки и наименования, встречающиеся в данном Руководстве, являются собственностью их владельцев.

Оглавление

1. Назначение клавиш.....	5
2. Описание функций кнопок.	7
3. Специальные функции.	9
4. Описание основных операций.	10
5. Использование автомобильного крепления.	13
6. Способы зарядки устройства.....	14
7. Спецификация.....	15
8. Возможные проблемы и их решения.....	19

SUBINI A7G

Назначение клавиш

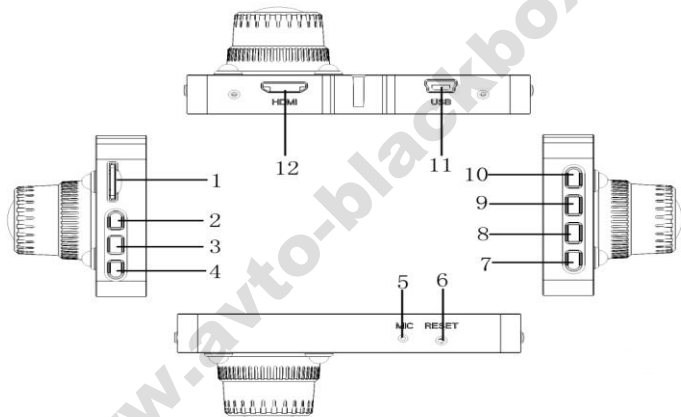

SUBINI A7G

1) Слот для карты памяти	2) Вверх	3) Menu
4) Вниз	5) Микрофон	6) Reset
7) Power	8) Hold	9) Mode
10) ОК	11) USB	12) HDMI-OUT/GPS-IN

Описание функций кнопок.

- 1) **Слот для карты памяти**
Слот для карты памяти micro SD.
- 2) **Вверх**
Клавиша навигации в меню.
- 3) **Menu**
Кратковременное нажатие вызывает меню.
- 4) **Вниз**
Кнопка навигации в меню.
- 5) **Reset**
Принудительная перезагрузка устройства.
- 6) **Power**
Продолжительное нажатие клавиши - Вкл /
Выкл; Кратковременное нажатие при включенном аппарате –
ночная съемка Вкл/ Выкл.
- 7) **Hold**
Нажмите данную клавишу в процессе видеозаписи, и текущий
файл будет защищен от удаления и перезаписи.

8) Mode

Осуществляет переключение между режимами Фото/Видео/Воспроизведение ;

9) Ok

В режиме видео - кратковременное нажатие позволяет начать или закончить видеозапись. В режиме фото кратковременное нажатие позволяет сделать снимок. В меню используется для выбора и утверждения параметров

10) USB

Интерфейс для соединения с ПК или подзарядки устройства.

11) HDMI-out, GPS-IN

Универсальный порт для подключения телевизора или монитора, а так же внешнего GPS приемника

Специальные функции.

- **G-sensor**
Отснятое видео автоматически защищается от перезаписи при ударе.
- **SOS**
Защита файла от перезаписи и удаления одной кнопкой
- **Автоматическое включение / выключение**
Когда зарядное устройство подключено, устройство автоматически включается после поворота ключа зажигания машины и выключается при остановке.
- **GPS (опционально)**
Если к устройству подключен GPS модуль, то при просмотре видео на ПК будут отображаться координаты и пройденный путь.

Описание основных операций.

- **Включение/выключение.**

При первом включении устройства, нажмите один раз кнопку  – загорится синий индикатор. Затем, нажмите клавишу еще раз для загрузки устройства. Синий индикатор должен погаснуть.

Примечание: видеорегистратор при низком заряде аккумулятора автоматически выключается.

- **Режим записи видео**

Нажмите кнопку  для перехода в режим записи видео, на дисплее при этом будет отображаться иконка видеокамеры;





Нажмите кнопку  для начала видеозаписи, на дисплее начало видеозаписи будет показано мерцающей красной точкой. Для остановки видеозаписи нажмите кнопку еще раз.

- **Режим фото**





С помощью кнопки , переключитесь в режим фото. Режим фото отображается на дисплее значком фотоаппарата.

Нажмите кнопку , чтобы сфотографировать объект.



- **Режим просмотра фото\видео**

Нажмите кнопку , для перехода в режим просмотра фото и видео. Кнопками   выберите нужный файл для просмотра и нажмите .

- **Меню**

Нажмите кнопку , для настройки параметров видео, и нажмите повторно, для входа в общее меню. Для переключения между пунктами меню, используйте кнопки  . Для выбора пунктов, используйте кнопку . Для выхода из общего меню настроек, нажмите , ;

- **Настройка даты и времени.**

Войдите в общее меню и с помощью кнопок   выберите параметры даты и времени, нажмите кнопку 

Использование автомобильного крепления.

Включите видеореги­стратор. Убедитесь, что настройки даты, времени, разрешения и качества фото- и видеосъемки Вас устраи­вают.

- Ориентируясь на изображение на экране, выберите место для установки видеореги­стратора в автомобиле.
- Закрепите видеореги­стратор на кронштейне. Убедитесь, что Вы сделали это правильно и все пазы совпадают.
- Протрите ветровое стекло изнутри.
- Плотно прижмите кронштейн присоской к лобовому стеклу в выбранном месте и нажатием на рычажок фиксатора закрепите присоску.
- Отрегулируйте угол наклона кронштейна и положение видеореги­стратора.
- Подключите видеореги­стратор к бортовой сети автомобиля с помощью автомобильного адаптера питания.

Способы зарядки устройства.

Есть два метода зарядки устройства. Первый – от адаптера, идущего в комплекте с устройством. Второй – от USB, при подключении к ПК.

SUBINI A7G

Спецификация.

Процессор	Novatek NT96650
G-sensor	Встроенный
Дисплей	3.0LTPS 16:9
Объектив	Угол обзора 170 градусов, класс A+ ультра-широкоугольный.
Язык	Русский, Японский, Английский, Китайский, Корейский
Расширение видео	.MOV

SUBINI A7G

Камера(Видео)	5 мрх
Кодеки	Видео: h.264, Аудио: AAC
GPS	Внешний модуль (опционально)
Запись по циклу	Поддерживается
Автоматическое включение\выключение	Поддерживается
Детектор движения	Поддерживается
Встроенная память	32мб
Камера(фото)	12мп

SUBINI A7G

Формат фото	JPEG
Карта памяти	microSD(до 32 гб)
Микрофон	Встроенный
Динамик	Встроенный
Ночная съемка	Поддерживается
Формат видео	PAL/NTSC
Частота	50HZ/60HZ
Функция USB	USB-накопитель
Интерфейс питания	5В 1А

SUBINI A7G

Аккумулятор	Встроенный 200mAh
-------------	-------------------

Возможные проблемы и их решения.

- **Запись видео и фото не производится**

Проверьте свободное место на карте памяти или отформатируйте ее.

- **Видео идет рывками или записывается не полностью**

Попробуйте поставить карту памяти более высокого класса (рекомендуется класс 6 и выше)

- **“Файл поврежден” – сообщение появляется при попытке посмотреть фото или видео**

Ошибка карты памяти. Попробуйте скопировать файлы на компьютер и посмотреть там. После этого отформатируйте карту памяти.

- **Не отображается изображение при подключении к ТВ.**

Проверьте HDMI кабель и правильность подключения.



Гарантийный талон

Продавец гарантирует бесплатный ремонт в течение 12 месяцев со дня продажи.

Дата продажи «__» _____ год. М.П.

Подпись продавца _____

Гарантийные обязательства не распространяются на изделия:

Залитые водой или другой жидкостью

Имеющие механические повреждения

С нарушенным защитным стикером

Установленные неквалифицированно

С незаполненным гарантийным талоном

www.avto-blackbox.ru